

Oczyszczacz powietrza

Winix

Made in Korea

Contact Us

WINIX USA 120 Prairie lake Road, Unit E East Dundee, Illinois 60118
www.winixinc.com E-Mail : info@winixinc.com
Tel : +1.847.551.9900

WINIX Europe Hoogoorddreef 74, 1101BG, Amsterdam
www.winixeu.com Tel.: +31 (0)20-3632107



Instrukcja obsługi

FreshHome

Plasma Wave™

Filtr True HEPA

Model: WACP150, WACP300, WACP450



• WACP150

• WACP300

• WACP450

UWAGA:

Przed użyciem urządzenia przeczytaj i postępuj zgodnie z instrukcją.

Nie wyrzucaj instrukcji.

SPIS TREŚCI

1. Gwarancja
2. Zawartość opakowania
3. Instrukcje
4. Instrukcje bezpieczeństwa
5. Specyfikacja produktu
6. Właściwości oczyszczacza powietrza
7. Montaż oczyszczacza powietrza
8. Panel kontrolny
9. Działanie
10. Wymiana filtra
11. Pilot kontrolny
12. Rozwiązywanie problemów

ZAWARTOŚĆ OPAKOWANIA

Modele: WACP300 i WACP450

- Oczyszczacz powietrza Winix
- Węglowy Pre-Filtr (filtr wstępny)
- Filtr True HEPA
- Instrukcja obsługi
- Pilot kontrolny
- Bateria litowa 3V (CR2025 w pilocie)

Model WACP150

- Oczyszczacz powietrza Winix
- Węglowy Pre-Filtr (filtr wstępny)
- Filtr True HEPA
- Instrukcja obsługi

INSTRUKCJE

OSTRZEŻENIE: INSTRUKCJE BEZPIECZEŃSTWA

OSTRZEŻENIE / UWAGA	WYTYCZNE
 OSTRZEŻENIE Postępuj zgodnie z niniejszą instrukcją, aby uniknąć ryzyka uszkodzenia ciała, własności, porażenia prądem czy ryzyka pożaru.	 ZABRONIONE
	 NIE DEMONTOWAĆ
 UWAGA Postępowanie niezgodne z niniejszą instrukcją może doprowadzić do uszkodzeń ciała, własności lub innego rodzaju szkód.	 POSTĘPUJ DOKŁADNIE Z INSTRUKCJĄ!
	 UZIEMIENIE

OSTRZEŻENIE ► **KABEL I WTYCZKA**

NIE odłączaj urządzenia ciągnąc za kabel!

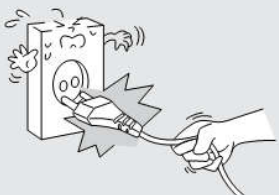

NIE zakrywaj i nie stawiaj na kablu ciężkich przedmiotów!



NIE dotykaj wtyczki mokrymi rękami!



NIE wymieniaj i nie modyfikuj kabla. Jeśli kabel/wtyczka ulegną uszkodzeniu, powinny zostać wymienione u producenta lub autoryzowanego serwisanta.



OSTRZEŻENIE ► **ZASILANIE**

Podłącz kabel zasilający tylko i wyłącznie do gniazdka z uziemieniem.



Odłącz oczyszczacz powietrza od zasilania, jeśli go nie używasz, aby oszczędzać energię.



Nie podłączaj urządzenie do uszkodzonego czy poluzowanego gniazdka.



OSTRZEŻENIE ► **OBŚŁUGA**

Nie naprawiaj, nie przerabiaj i nie rozmontowuj samodzielnie oczyszczacza powietrza



Nie korzystaj z urządzenia na niepewnej powierzchni.



Nie włączaj i nie korzystaj z urządzenia w pobliżu wody.

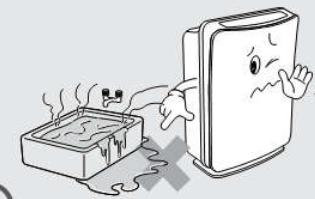

Nie korzystaj z urządzenia w pobliżu materiałów łatwopalnych.



UWAGA ► ZASILANIE

Nie wyciągaj z gniazdka wtyczki gdy urządzenie pracuje.

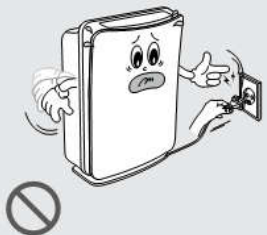

Nie odłączaj z gniazdka wtyczki zanim oczyszczacz powietrza ochłodzi się.

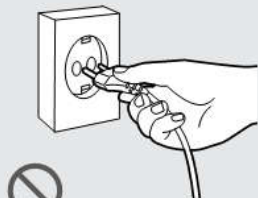

W przypadku pojawienia się nietypowego dźwięku lub dymu natychmiast wyciągnij wtyczkę z gniazdka i skontaktuj się z dostawcą.

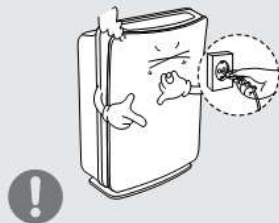

UWAGA ► OBSŁUGA

NIE wkładaj niczego do wlotu ani wylotu urządzenia.

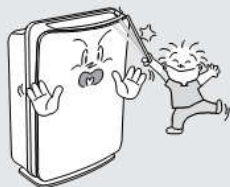

NIE umieszczaj oczyszczacza w pobliżu źródła ciepła.

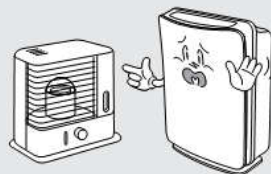

NIE zbliżaj rąk ani innych części ciała do wylotu powietrza, gdy urządzenie pracuje.



Nie umieszczaj urządzenia blisko zasłon czy innych tkanin, które mogą zablokować wlot lub wylot.

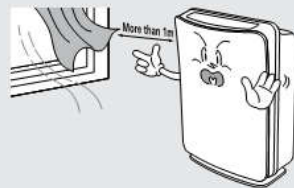

UWAGA ► OBSŁUGA

NIE uderzaj ani nie upuszczaj urządzenia.



NIE pozwalaj dzieciom bawić się w pobliżu urządzenia.



Nie napełniaj oczyszczacza gorącą wodą.



Nie rozpylaj łatwopalnych płynów i gazów przy ani w urządzeniu.



Nie używaj z łatwopalnych środków (takich jak benzyna czy alkohol) do czyszczenia urządzenia.

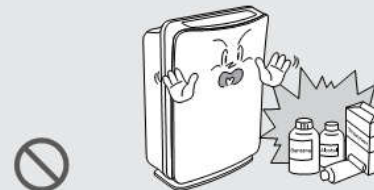

Nie narażaj urządzenia na bezpośrednie działanie słońca/lampy.

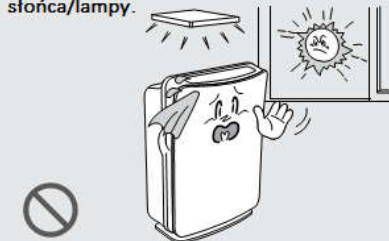

Nie zakrywaj urządzenia ręcznikami ani ubraniami gdy pracuje.

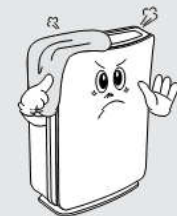

Nie rozpylaj płynów bezpośrednio do wnętrza urządzenia w trakcie czyszczenia.



Dziękujemy za zakup oczyszczacza powietrza WINIX. Prosimy o dokładne zapoznanie się z instrukcją przed użyciem urządzenia. Produkt jest przeznaczony tylko i wyłącznie do użytku domowego.

WAŻNE WSKAZÓWKI DOTYCZĄCE KORZYSTANIA Z OCZYSZCZACZA POWIETRZA

OSTRZEŻENIE: Postępuj zgodnie z instrukcjami, aby zminimalizować ryzyko wstrząsu elektrycznego, zwarcia i/lub pożaru.

- o Nie naprawiaj ani nie modyfikuj urządzenia, jeśli nie jest to uwzględnione w tej instrukcji. Wszelkie inne naprawy powinny zostać wykonane przez specjalistę.
- o Wtyczka urządzenia jest polaryzowana i posiada dwie blaszki, jedną szerszą od drugiej. Nie wciskaj wtyczki do gniazdka na siłę. W żaden sposób nie zmieniaj wtyczki. Jeśli wtyczka nie pasuje do gniazdka, odwróć ją. Jeśli nadal nie pasuje, skontaktuj się ze specjalistą, aby zainstalować odpowiednie gniazdko.
- o Nie korzystaj z urządzenia, jeśli jest uszkodzone lub gniazdko jest zbyt luźno zamontowane do ściany.
- o Używaj tylko i wyłącznie gniazdka z napięciem AC 220V AC / 50 Hz.
- o Nie łam, nie gnij, nie ciągnij, nie plącz, nie związuj, nie tnij, nie gnieć, nie kładź ciężkich przedmiotów na kablu.
- o Regularnie usuwaj kurz z kabla. Zredukuje to ryzyko porażenia prądem, gdy wzrośnie poziom wilgoci.
- o Jeśli kabel zostanie uszkodzony, musi zostać wymieniony u producenta lub wykwalifikowanego specjalistę.
- o Przed rozpoczęciem czyszczenia urządzenia, usuń wtyczkę z gniazdka. Wyciągając wtyczkę z gniazdka chwyć bezpośrednio za wtyczkę, nie ciągnij za kabel.
- o Odłącz urządzenie od gniazdka, jeśli nie korzystasz z urządzenia.
- o Nie włączaj urządzenia, jeśli stosujesz dymiące środki owadobójcze (takich jak np. dymiące pałeczki).
- o Nie czyść urządzenia benzyną ani rozpuszczalnikiem. Nie rozpylaj środków owadobójczych na oczyszczacz.
- o Nie korzystaj z urządzenia w miejscach wilgotnych lub narażonych na wilgoć, takich jak łazienki.
- o Nie wkładaj palców ani żadnych przedmiotów do wlotu ani wylotu powietrza.
- o Nie włączaj urządzenia w pobliżu łatwopalnych gazów, zapalonych papierosów, kadzideł czy przedmiotów powodujących iskrzenie.
- o Urządzenie nie usuwa czadu wywołanego przez piecyki gazowe ani żadne inne źródła.

WAŻNE ŚRODKI OSTROŻNOŚCI

- o Nie bloku wlotu ani wylotu powietrza w urządzeniu.
- o Nie używaj urządzenia w pobliżu gorących obiektów, takich jak kuchenka.
- o Nie korzystaj z urządzenia, jeśli może być narażone na kontakt z parą.
- o Nie korzystaj z urządzenia, kiedy jest do góry nogami ani w poziomie.
- o Trzymaj urządzenie z daleka od urządzeń powodujących tłuste opary takich jak frytkownica.
- o Nie stosuj detergentów do czyszczenia urządzenia.
- o Nie korzystaj z urządzenia, jeśli nie ma w nim filtra.
- o Aby przenieść urządzenie chwyć za uchwyt z tyłu urządzenia.
- o Nie trzymaj za panel z przodu urządzenia.

SPECYFIKACJA

Model	WACP150	WACP300	WACP450
Wielkość pomieszczenia	35 m ²	68 m ²	98 m ²
Zasilanie	AC 220V/50(Hz)	AC 220V/50(Hz)	AC 220V/50(Hz)
Moc	Niski: 4W; Turbo: 40W	Niski: 4W; Turbo: 60W	Niski: 11W; Turbo: 110W
Poziom szybkości	4	4	4
Wyświetlacz	Cyfrowy	Cyfrowy	Cyfrowy
Kontrola	Auto/Manualny	Auto/Manualny	Auto/Manualny
Pilot	Nie	Tak	Tak
Czujnik jakości powietrza	Tak	Tak	Tak
Czujnik światła	Tak	Tak	Tak
Certyfikat AHAM	Tak	Tak	Tak
Na liście Underwriters Laboratories Inc. (UL)	Tak	Tak	Tak
Certyfikat ECARF	Tak	Tak	Tak
Kwalifikacja Energy Star	Tak	Tak	Tak
Wskaźnik filtrów	Tak	Tak	Tak
System czyszczący:	Tak	Tak	Tak
Pre-Filtr węglowy	Tak	Tak	Tak
Filtr True HEPA	Tak	Tak	Tak
PlasmaWave™	Tak	Tak	Tak
CADR	Dym/Kurz/Zanieczyszczenia 98/98/103	Dym/Kurz/Zanieczyszczenia 197/197/214	Dym/Kurz/Zanieczyszczenia 291/298/343
Wielkość (mm, dł./szer./wys.)	210/470/350	220/550/415	260/650/440
Waga (kg)	6 kg	7 kg	8 kg

OSTRZEŻENIE: Wszelkie zmiany lub modyfikacje, które nie zostały wyraźnie zatwierdzone przez producenta, mogą pozbawić użytkownika praw do użytkowania urządzenia.

UWAGA: To urządzenie zostało przetestowane i spełnia wymogi i ograniczenia dotyczące urządzeń cyfrowych klasy B, stawiane przez komisję FCC. Ograniczenia te zostały stworzone w celu zapewnienia ochrony przeciwko szkodliwym ingerencjom w miejscu docelowej instalacji. Sprzęt ten wpływa na częstotliwości radiowe i jeśli nie zostanie odpowiednio zamontowany i używany zgodnie z instrukcją może wpłynąć negatywnie na komunikację radiową. Jednakże nie ma żadnej gwarancji, że wpływ ten nie pojawi się w szczególnych, pojedynczych przypadkach. Jeśli sprzęt będzie zakłócał odbiór radia czy telewizji, co może mieć związek z włączaniem i wyłączaniem urządzenia, użytkownik może podjąć następujące kroki:

- o Przenieść antenę w inne miejsce lub ustawić ją w innym kierunku;
- o Zwiększyć odległość między sprzętem a odbiornikiem;
- o Podłączyć sprzęt do innego obrotu lub gniazdka niż odbiornik;
- o Skonsultować się ze sprzedawcą lub specjalistą.

WŁAŚCIWOŚCI OCZYSZCZACZA POWIETRZA



OSTRZEŻENIE: przed użyciem zamontuj poprawnie filtr powietrza (Patrz: Montaż oczyszczacza powietrza na następnej stronie).

UWAGA: Niektóre funkcje różnią się w zależności od modelu.

- **Cicha praca**

Oczyszczacz powietrza WINIX ma cztery poziomy prędkości i na każdym z nich pracuje bardzo cicho, dzięki bardzo dobrze sprawdza się w nocy.

- **Czujnik jakości powietrza**

Oczyszczacz powietrza WINIX jest wyposażony w czujnik jakości powietrza wrażliwy na obecność różnych zanieczyszczeń w powietrzu. Urządzenie automatycznie zwiększa moc, aby przyspieszyć proces oczyszczania i usunąć zanieczyszczenia tak szybko, jak to możliwe.

- **Czujnik światła**

Wbudowany czujnik światła z funkcją „Tryb nocny” (Sleep mode). Po włączeniu trybu czujnik światła wykryje, kiedy w pokoju zrobi się ciemno i automatycznie przyćmi światła na panelu kontrolnym i zredukuje poziom prędkości do najniższego. Ustawienia te nie zmienią się dopóki w pokoju nie będzie jasno.

- **Wieloetapowe czyszczenie powietrza**

Powietrze, nim zostanie oddane z powrotem do pokoju, przechodzi przez kilka etapów czyszczenia.

- **Technologia PlasmaWave™**

Bezpiecznie usuwa niepożądane zapachy, alergeny, chemiczne opary i inne zanieczyszczenia na poziomie molekularnym, nie produkując przy tym szkodliwego ozonu.

- **Filtr węglowy True HEPA**

Wychwytuje 99,7% zanieczyszczeń powietrza, sierść zwierząt i alergeny do wielkości 0,3 mikrona. Należy go wymienić, gdy zaświeci się wskaźnik CHECK FILTER.

- **Pre-filtr węglowy**

Pre-filtr węglowy przedłuża życie filtra łapiąc sierść zwierząt, kurz i większe cząstki. Usuwa też niepożądane zapachy (dym z papierosów, zapachy organiczne), efektywnie redukuje rozwój bakterii i grzybów. Należy go wymieniać co 3 miesiące.



Zaawansowana technologia Plasma Wave™

Plasma Wave™ niszczy zanieczyszczenia na poziomie molekularnym. W przeciągu sekundy Plasma Wave™ łączy się naturalnie w powietrzu (H₂O) z cząsteczkami wody, tworząc cząsteczki hydroksylowe (hydroxyl radical, *OH).

OH to niestabilne cząstki, które kradną atomy wodoru od sąsiadujących cząstek (zanieczyszczeń) i przekształcają je w nieszkodliwe cząstki wody, dwutlenku węgla i inne nieszkodliwe cząsteczki. W efekcie następuje wyraźne zmniejszenie ilości zanieczyszczeń. Przekształcając cząsteczki Plasma Wave™ redukuje niepożądane zapachy, chemiczne opary (VOC), redukuje również inne zanieczyszczenia unoszące się w powietrzu. Technologia Plasma Wave™ jest bezpieczna, ponieważ OH żyją tylko nanosekundę, podczas której przekształcają otaczające je cząsteczki zanieczyszczeń. Co najważniejsze, w przeciwieństwie do technologii opartej na jonach, Plasma Wave™ nie wytwarza ozonu.

W połączeniu z wentylatorem i filtrami systemu czyszczącego, Plasma Wave™ skutecznie i efektywnie czyści powietrze z niepożądanych zanieczyszczeń, łącznie z kurzem, dymem, zanieczyszczeniami, chemicznymi oparami, alergenami i nieprzyjemnymi zapachami.

MONTAŻ OCZYSZCZACZA POWIETRZA

Procedura montażu

1. Usuń ostonę z panelu kontrolnego.
2. Usuń frontową część delikatnie ciągnąc za niższą część panelu. Nie używaj siły.
3. Usuń plastikową ramę z urządzenia.
4. Wyjmij filtr True HEPA i zdejmij z niego plastikowe opakowanie.
5. Zamontuj filtr True HEPA zgodnie ze strzałką wskazującą w kierunku tylnej części urządzenia; białe części ramy na górze i na dole filtra wskazują front urządzenia.
6. Otwórz plastikową torebkę wielokrotnego użytku zawierającą węglowe Pre-Filtry i wyjmij jeden z nich. Zamknij torbę, żeby pozostałe filtry zachowały świeżość.
7. Zamontuj węglowy Pre-Filtr na plastikowej ramie za pomocą rzepów z tyłu ramy (rys. 7A)
8. Zamontuj plastikową ramę wkładając filtr górną częścią ramy do góry i delikatnie naciskając dolną część ramy, aż wpasuje się dokładnie na miejsce.
9. Włóż wtyczkę do gniazdka.
10. Naciśnij i przytrzymaj przycisk POWER aż usłyszysz dźwięk „beep”.
11. Przez 3-4 minuty oczyszczacz będzie kalibrował czujnik jakości powietrza. W tym czasie światełka czujnika będą mrugać. Gdy czujnik zostanie skalibrowany włączy się światełko Auto (tryb automatyczny).
12. Usuń ostonę z pilota (WACP300/WACP450).
UWAGA: Aby zmaksymalizować przepływ powietrza:
 - Ustaw urządzenie co najmniej 70 cm od ściany;
 - Ustaw urządzenie z dala od przeciągów i przewiewnych miejsc, ponieważ czujniki mogą nieprawidłowo zareagować.
 - Nie ustawiaj urządzenia w pobliżu zaston, mebli czy innych przedmiotów, które mogą zaburzyć przepływ powietrza.
 - Ustaw urządzenie na stabilnej powierzchni.

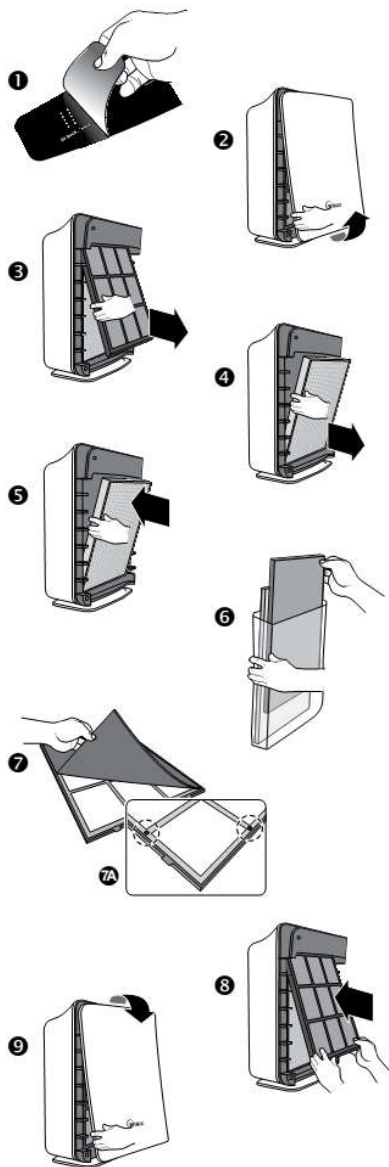

PANEL KONTROLNY

- AIR QUALITY SENSOR** (czujnik jakości powietrza): automatycznie monitoruje poziom jakości powietrza i odpowiednio dopasowuje szybkość urządzenia w trybie Auto.
- AUTO Mode (Tryb AUTO)**: urządzenia pracuje w trybie AUTO
- RESET**: resetuje wskaźnik CHECK FILTER
- CHECK FILTER (Sprawdzanie filtra)**: sygnalizuje, kiedy należy wymienić filtr
- Plasma Wave™**: Pokazuje, czy Plasma Wave™ jest aktywny.
- AIR QUALITY (jakość powietrza)**: zielone, żółte i czerwone światło wskazuje poziom jakości powietrza.
- Turbo/High/Med/Quiet (Turbo/Wysoki/Średni/Cichy)**: pokazuje bieżącą prędkość urządzenia.
- SPEED (prędkość)**: pozwala ustawić urządzenie na porządanej prędkości (Turbo/High/Med/Quiet)
- Włącza i wyłącza urządzenia.
- LIGHT SENSOR (czujnik światła)**: przyciemnia światło na panelu i ustawia prędkość urządzenia na poziomie QUIET, gdy w pomieszczeniu jest ciemno.
- K.

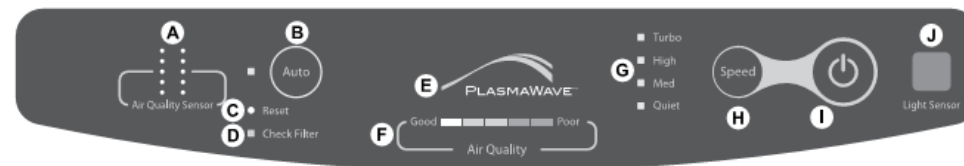

DZIAŁANIE

Tryb AUTO: Urządzenie przełącza się na tryb Auto po pierwszym włączeniu. Oczyszczacz powietrza będzie aktywnie monitorował jakość powietrza i dopasowywał poziom prędkości, aby jak najszybciej usunąć wykryte zanieczyszczenia. Gdy w pokoju będzie ciemno, czujnik światła automatycznie przełączy urządzenie na tryb QUIET (cichy) i przyciemni światła panelu.

RĘCZNA OBSŁUGA: po włączeniu urządzenia możesz przełączyć się na ręczną obsługę, używając przycisku SPEED (prędkość). Aby wrócić na tryb AUTO, naciśnij przycisk AUTO.

QUIET/MED/HIGH (CICHY/ŚREDNI/WYSOKI): te poziomy prędkości są zalecane DO STANDARDOWEGO, CODZIENNEGO UŻYTKOWANIA Poziom HIGH (wysoki) uruchomi się automatycznie, gdy czujniki wykryją zbyt niską jakość powietrza. Zastosuj przycisk SPEED, aby wybrać żądany poziom prędkości.

TURBO: to najwyższy poziom prędkości. Może zostać aktywowany ręcznie po to, żeby zmaksymalizować proces oczyszczania powietrza, poprzez naciskanie przycisku SPEED tak długo, aż pojawi się światełko Turbo.

PlasmaWave™: Naciskaj przycisk Auto przez 3 sekundy aby włączyć lub wyłączyć ten tryb.

WYMIANA FILTRÓW

Są dwa odrębne filtry:

Filtr True HEPA i węglowy Pre-Filtr.

Wskaźnik CHECK FILTER (sprawdzanie filtra) zasygnalizuje, kiedy należy wymienić filtr True HEPA. Częstotliwość wymiany zależy od tego, ile godzin pracowało urządzenie, jakości powietrza i miejsca, w jakim stało. Jednakże w większości przypadków należy go wymieniać raz na rok.

Zmień filtr True HEPA, gdy wskaźnik CHECK FILTER jest aktywny.

UWAGA: przed jakimikolwiek czynnościami związanym z utrzymanie urządzenia w czystości itp. należy wyciągnąć wtyczkę z gniazdka!

Wymiana węglowego Pre-Filtra:

1. Wyłącz oczyszczacz powietrza i wyciągnij wtyczkę z gniazdka elektrycznego.
2. Wyjmij frontowy panel delikatnie ciągnąc za jego dolną część. Nie stosuj siły.
3. Wyjmij filtr węglowy i plastikową ramę delikatnie ciągnąc ją od dołu i od góry.
4. Wyjmij filtr z plastikowej ramy i wyrzuć go.
5. Wyjmij nowy filtr węglowy z torebki wielokrotnego użycia i zamknij ją, żeby pozostałe filtry zachowały świeżość.
6. Zamontuj Pre-Filtr w plastikowej ramie, za pomocą rzepów z tyłu ramy (rys. 6A).
7. Zamontuj z powrotem ramę, zaczepiając go o górną część urządzenia. Następnie popchnij panel delikatnie trzymając go za boki w kierunku dołu urządzenia, aż znajdzie się na właściwym miejscu.

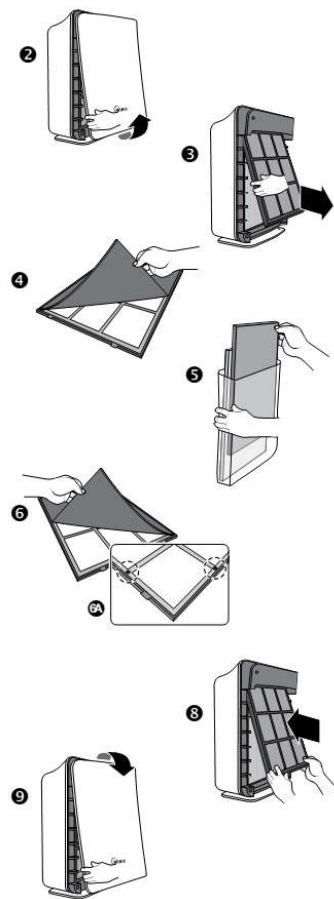

8. Włóż wtyczkę do gniazdka i włącz urządzenie przyciskiem POWER, aż usłyszysz dźwięk „beep”.
9. Wciśnij RESET FILTER wkładając ostrą część spinacza do odpowiedniej dziurki na panelu. Światełko na panelu rozbłyśnie 5 razy, następnie pojawi się dźwięk „beep”, który zasygnalizuje, że filtr został zresetowany. Patrz: rys. C (punkt: panel kontrolny) lub diagram 9 obok.

UWAGA: Węglowy Pre-Filtr ani filtr True HEPA nie nadają się do mycia ani do ponownego użytku.

Wymiana filtra True HEPA:

1. Wyłącz oczyszczacz powietrza i wyciągnij wtyczkę z gniazdka elektrycznego.
2. Wyjmij frontowy panel delikatnie ciągnąc za jego dolną część. Nie stosuj siły.
3. Wyjmij Pre-Filtr węglowy i plastikową ramę, delikatnie ciągnąc ją od dołu i od góry.
4. Usuń filtr True HEPA i wyrzuć go.
5. Zdejmij plastikowe opakowanie z filtra True HEPA i zamontuj go, mając strzałkę „przepływu powietrza” (air flow) wysuniętą do tyłu górnej części urządzenia, a dolną część filtra wychyloną w kierunku frontu urządzenia (rys. 5).
6. Załóż ponownie plastikową ramę i Pre-Filtr węglowy do oczyszczacza, delikatnie popychając dolną część filtra aż rama wpasuje się dokładnie na miejsce.
7. Załóż panel frontowy zahaczając go o górną część oczyszczacza i zamykając go w kierunku dolnym, delikatnie naciskając go z obu stron, aż się dokładnie zamknie.
8. Włącz wtyczkę do gniazdka i naciskaj przycisk POWER aż usłyszysz dźwięk „beep”.
9. Wciśnij przycisk RESET delikatnie wkładając końcówkę spinacza do odpowiedniej dziurki na panelu kontrolnym. Światełko błysnie 5 razy, a następnie usłyszysz dźwięk „beep”: sygnalizujący, że filtr został zresetowany. Patrz rys. 9.

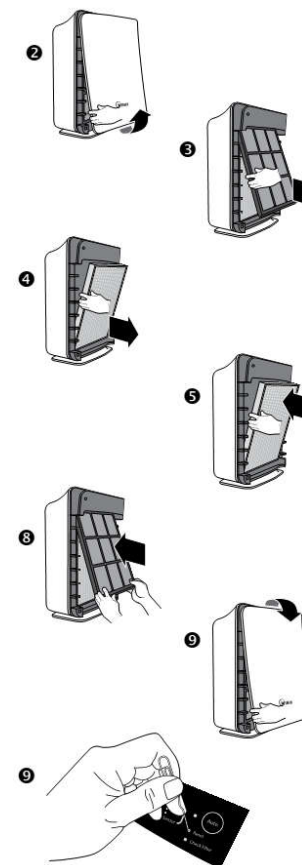

Oczyszczacz powietrza przez 3-4 minut będzie kalibrował czujnik jakości powietrza. W tym czasie światła czujnika będą mrugać. Gdy czujnik zostanie skalibrowany światełka przestaną mrugać i urządzenie wejdzie w tryb AUTO.

PILOT

WYMIANA BATERII

1. Ściśnij pokrywę na baterie i jednocześnie wyciągnij ją z pilota.
2. Włóż nowe baterie jak pokazano na rysunku i zamknij pokrywę.
3. Używaj tylko i wyłącznie baterii litowych 3V CR2025.

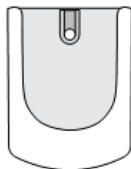
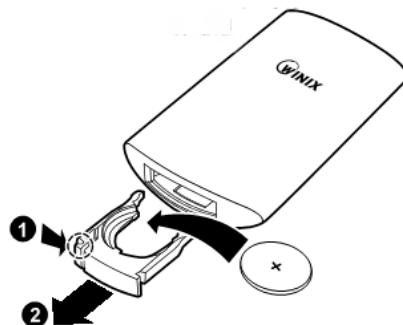

UCHWYT NA PILOTA: Zwróć uwagę, że pilot można zamontować na ścianie – służy do tego specjalnych uchwyt, który można przykręcić za pomocą śrubokręta.

BATERIE:

- Używaj tylko i wyłącznie baterii litowych 3V CR2025.
- Niewłaściwa bateria może spowodować wyciek i uszkodzenie pilota.
- Gdy nie korzystasz z pilota przez dłuższy czas, wyciągnij z niego baterie.
- Unikaj upuszczania i/lub uszkodzenia pilota.

JAK KORZYSTAĆ Z PILOTA

- Używaj pilota naprzeciwko oczyszczacza powietrza.
- Pilot działa w odległości do około 6 metrów od oczyszczacza.

NIEWŁAŚCIWE DZIAŁANIE PILOTA

- W miejscach, gdzie zastosowano transformatory prądu (inwertery).
- Gdy pomiędzy pilotem a oczyszczaczem znajdują się meble lub inne obiekty
- Gdy oczyszczacz znajduje się w pełnym słońcu, ponieważ słońce może wpływać na czujnik.
- W miejscach z migoczącym światłem jarzeniowym.
- Pilot należy trzymać z daleka od bezpośredniego działania słońca czy grzejnika.

- A. ZASILANIE: aby włączyć lub wyłączyć pilot użyj WŁĄCZNIKA. Gdy urządzenie się włączy usłyszysz krótkie „beep”.
- B. Tryb AUTO: aby włączyć tryb AUTO użyj przycisku AUTO.
- C. Poziom prędkości: aby zwiększyć lub zmniejszyć prędkość użyj przycisków oznaczonych literką C. Te same przyciski spowodują, że urządzenie przyjdzie w tryb manualny.
- D. TURBO: zastosuj przycisk Turbo, aby przełączyć urządzenie z trybu Auto i zmaksymalizować proces oczyszczania powietrza. Urządzenie pozostanie w trybie Turbo dopóki nie zostanie przełączone na tryb Auto lub ręczny.

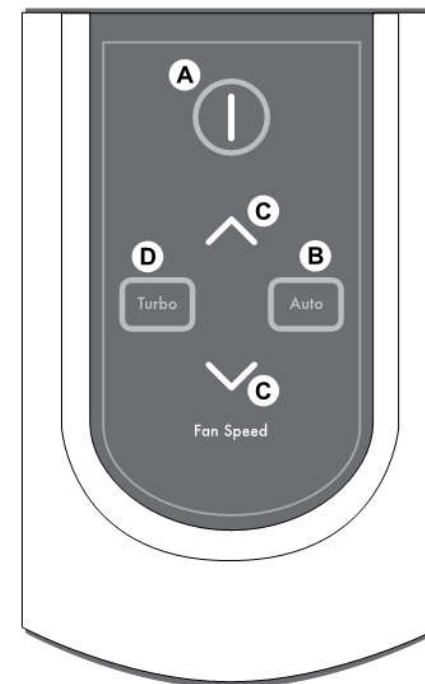

ROZWIĄZYWANIE PROBLEMÓW

Zanim zadzwonisz!

Rozwiązywanie najczęstszych problemów

Zanim zadzwonisz do serwisu przejrzyj poniższą listę najczęstszych problemów i ich rozwiązań. Lista obejmuje problemy, które nie są rezultatem defektów w zastosowanych materiałach lub spowodowanych błędem produkcji.

Problem	Możliwa przyczyna/rozwiązanie
Pilot nie działa	<ul style="list-style-type: none"> Upewnij się, że baterie zostały właściwie umieszczone. Nadal nie działa Wymień baterie Upewnij się, że na linii między pilotem a urządzeniem nic się nie znajduje.
Urządzenie przestało efektywnie usuwać zanieczyszczenia i zapachy i samo wydziela zapach.	<ul style="list-style-type: none"> Upewnij się, że czujnik jakości powietrza nie jest zablokowany lub zapchany. Przysuń urządzenie bliżej nieprzyjemnych zapachów. Wymień filtry, ponieważ mogły się zużyć. Być może będziesz musiał wymienić je częściej.
Wskaźnik poziomu jakości powietrza jest pomarańczowy lub czerwony.	<ul style="list-style-type: none"> Wyczyść czujnik za pomocą odkurzacza, ponieważ może być zabrudzony lub zablokowany.
Urządzenie powoduje zakłócenia radia i telewizji	<ul style="list-style-type: none"> Zmień położenia anteny Zwiększ dystans pomiędzy oczyszczaczem powietrza a odbiornikiem Podłącz oczyszczacz powietrza do innego obwodu elektrycznego niż odbiornik Skonsultuj się ze specjalistą
Wskaźnik CHECK FILTER nadal się świeci po wymianie filtra True HEPA	<ul style="list-style-type: none"> Naciśnij przycisk RESET delikatnie wkładając końcówkę spinacza do dziurki RESET, przytrzymaj przez 3-5 sekund aż usłyszysz dźwięk „beep”, sygnalizujący, że urządzenie zostało zresetowane.
Urządzenie nie usuwa dymu ani niepożądanych zapachów z powietrza	<ul style="list-style-type: none"> Upewnij się, że czujnik nie jest zablokowany lub zanieczyszczony. Być może filtry wymagają wymiany.
Oczyszczacz wydaje zapach	<ul style="list-style-type: none"> Przysuń urządzenie bliżej niepożądanych zapachów. Wymień filtr.
Światło sygnalizujące jakość powietrza jest zielone, ale w powietrzu nadal unosi się kurz i niepożądane zapachy	<ul style="list-style-type: none"> Należy wymienić filtry
Światło sygnalizujące jakość powietrza jest żółte lub czerwone, ale powietrze	<ul style="list-style-type: none"> Wyczyść czujnik jakości powietrza odkurzaczem, może być zablokowany. Czasem wystarczy zastosować sprężone powietrze

wydaje się czyste	w sprayu, żeby odblokować czujnik.
Oczyszczacz wydaje tykające dźwięki	<ul style="list-style-type: none"> Dźwięk taki urządzenie czasem może wydawać, gdy włączona jest funkcja Plasma Wave™, w zależności od środowiska pojawia się i znika. Tak długo jak sygnał Plasma Wave świeci się, funkcja jest aktywna.
Pilot nie działa	<ul style="list-style-type: none"> Upewnij się, że bateria została poprawnie włożona Upewnij się, że nie trzeba wymienić baterii Upewnij się, że nic nie blokuje drogi między urządzeniem a pilotem (mebel itp.)
Na meblach i w powietrzu nadal widać trochę kurzu	<ul style="list-style-type: none"> Urządzenie wychwytuje większą część kurzu i innych cząstek, jednak gdy otwiera się okna, drzwi czy przy systemie wentylacyjnym i klimatyzacji itp. odrobina kurzu nadal może być zauważalna.
Filtry nie trzymają się na swoim miejscu	<ul style="list-style-type: none"> Filtry mają pozostać we wnętrzu urządzenia. Gdy jest ono włączone, siła powietrza wypchanego przez oczyszczacz spowoduje, że filtry zaczną ściśle przylegać do urządzenia.
Słyszę dźwięk silnika urządzenia	<ul style="list-style-type: none"> To normalne, zwłaszcza nocą, gdy jest o wiele ciszej, dźwięki wydawane przez silnik oczyszczacza są słyszalne.
Urządzenie pracuje na wysokim poziomie przez cały czas	<ul style="list-style-type: none"> Wyczyść czujnik odkurzaczem, ponieważ może być zablokowany lub zanieczyszczony. Czasem wystarczy zastosować sprężone powietrze, żeby odblokować czujnik.
Czy można wyczyścić filtr za pomocą odkurzacza?	<ul style="list-style-type: none"> NIE – odkurzacz tylko rozpyli kurz po pomieszczeniu. Jeśli uznasz, że filtr jest za brudny, należy go wymienić.
Oczyszczacz dziwnie pachnie, a dopiero co go otworzyłem	<ul style="list-style-type: none"> Urządzenie zostało bardzo ściśle zapakowane w plastik i tekturę falistą i z tego powodu może być wyczuwalny specyficzny zapach. Powinien zniknąć w ciągu kilku dni do tygodnia, w zależności od częstotliwości użytkowania.
Nie jestem pewien, jaki filtr należy kupić	<ul style="list-style-type: none"> Sprawdź na stronie www.winixinc.com dostępne dla twojego urządzenia filtry.
Czy urządzenie oczyści większą powierzchnię niż ta, dla której jest przeznaczone?	<ul style="list-style-type: none"> Oceny CADR (Clean Air Delivery Rate) pochodzą z kontrolowanego, testowanego środowiska. Jeśli środowisko zmienia się, może wpłynąć na działanie urządzenia. Jeśli masz niewiele większy pokój niż wskazana przez CADR powierzchnia, urządzenie poprawi w nim jakość powietrza, ale może to zająć trochę więcej czasu.
Gdzie powinienem postawić urządzenie?	<ul style="list-style-type: none"> Przynajmniej 70 cm od ściany, żeby zapewnić odpowiednią cyrkulację powietrza w urządzeniu. Jeśli w pobliżu znajdują się drzwi lub wąskie korytarze, może to spowodować zmniejszenie dopływu powietrza do urządzenia, ale w końcu i tak trafi ono w pobliże oczyszczacza.
Czy mogę wyłączyć tryb nocny?	<ul style="list-style-type: none"> Nie, jednak możesz ręcznie ustawić urządzenie na wybranym poziomie pracy, na którym pozostanie dopóki nie zmienisz na inny.

.....
.....
.....
.....