

Seria VUT H



A3

Nawiewno-wywiewna centrala wentylacyjna z odzyskiem ciepła, o wydajności do **2200 m³/h**, w izolowanej obudowie. Sprawność rekuperacji do **88%**.

■ Opis

Centrala wentylacyjna z odzyskiem ciepła to kompletne urządzenie, które zapewnia mechaniczną wymianę powietrza w pomieszczeniach różnego typu z jednoczesnym oczyszczaniem powietrza nawiewanego. Centrala doprowadza do pomieszczeń powietrze świeże, a usuwa powietrze zanieczyszczone. Powietrze zużyte, za pośrednictwem krzyżowego rekuperatora płytowego, ogrzewa bezkontaktowo, powietrze świeże nawiewane do pomieszczeń. Wszystkie modele przeznaczone są do łączenia z okrągłymi przewodami wentylacyjnymi o nominalnej średnicy: 125, 150, 160, 200, 250, 315 mm.

■ Obudowa

Obudowa centrali wykonana jest z profili aluminiowych i płyt ze stopu aluminiowo cynkowego, z wewnętrzną izolacją termiczną i akustyczną z wełny mineralnej o grubości 20 mm.

■ Filtr

Centrala wentylacyjna wyposażona jest w filtry o klasie filtracji G4 (wywiew) i F7 (nawiew).

■ Wentylatory

Centrala wyposażona jest w odśrodkowe wentylatory: nawiewny i wywiewny. Łopatkę wentylatora są zagięte do przodu zaś silniki wyposażone są w zabezpieczenie termiczne z automatycznym restartem. Silniki wentylatorów i wirniki, wyważone są dynamicznie w dwóch płaszczyznach, a zastosowane łożyska kulkowe nie wymagają ich obsługi. Okres pracy nie mniej niż 40.000 godzin.

■ Wymiennik ciepła

Centrala wyposażona jest w krzyżowy wymiennik

ciepła wykonany z aluminiowych płyt. Na okres letni, kiedy nie zachodzi potrzeba odzysku ciepła można wymiennik krzyżowy zastąpić wkładem letnim (nie wchodzi w skład kompletu). Pod blokiem rekuperatora znajduje się taca ociekowa, której zadaniem jest zbieranie i odprowadzanie kondensatu. Centrala wyposażona jest w system zabezpieczający urządzenie przed zamarznięciem. W przypadku spadku temperatury do poziomu, który grozi zamarznięciem urządzenia, wbudowany termostat wyłącza wentylator nawiewowy. Pracujący sam wywiew podgrzewa wymiennik płytowy i po podniesieniu temperatury powyżej krytycznej uruchamiany jest wentylator nawiewny, a cały układ powraca do normalnej pracy.

■ Sterowanie

Włączenie centrali i sterowanie prędkością obrotów wentylatorów może odbywać się za pośrednictwem czteropozycyjnego przełącznika, który pozwala wybrać minimalną, średnią i maksymalną prędkość lub wyłączyć urządzenie.

■ Montaż

Centralę wentylacyjną można przymocować do podłoża lub do sufitu za pomocą uchwytów wyposażonych w podkładki antywibracyjne. Urządzenie można zamontować tak w pomieszczeniach technicznych jak i w pomieszczeniach, które ono obsługuje. Wszystkie modele, są przeznaczone do łączenia z okrągłymi przewodami wentylacyjnymi o średnicy: 100, 125, 150, 200, 250 i 315 mm.

Urządzenie należy zamontować w taki sposób, aby zapewnić swobodny odpływ skroplin. Podczas montażu urządzenia należy pamiętać o konieczności pozostawienia niezbędnego miejsca dla obsługi serwisowej.

Akcesoria wymienne do central typu VUT H

Typ	Filtr wymienny G4	Filtr wymienny F7	Wkład letni
VUT 350 H			VL VUT 350 H
VUT 500 H	SF VUT 350-600 H G4	SF VUT 350-600 H F7	VL VUT 500-600 H
VUT 530 H			VL VUT 500-600 H
VUT 600 H			VL VUT 500-600 H
VUT 1000 H	SF VUT 1000 H G4	SF VUT 1000 H F7	VL VUT 1000 H
VUT 2000 H	SF VUT 2000 H G4	SF VUT 2000 H F7	VL VUT 2000 H

Seria	Nominalna wydajność (m ³ /h)	Usytuowanie króćców	Wersje automatyki
VUT	350; 500; 600; 1000; 2000	H – poziome	A3, A3 PLUS tabela str. 264-265

Akcesoria



str. 282



str. 340



str. 359



str. 357

Akcesoria



filtry

Charakterystyki techniczne:

	VUT 350 H	VUT 500 H	VUT 530 H
Napięcie (V)	1~ 230	1~ 230	1~ 230
Moc wentylatora (W)	2 szt. x 130	2 szt. x 150	2 szt. x 150
Pobór prądu wentylatora (A)	2 szt. x 0,60	2 szt. x 0,66	2 szt. x 0,66
Całkowita moc urządzenia (W)	260	300	300
Całkowity pobór prąd urządzenia (A)	1,2	1,32	1,32
Wydajność (m ³ /h)	350	500	530
Obroty (min ⁻¹)	1150	1100	1100
Poziom hałasu [(db(A)/3 m]	24-45	28-47	28-47
Maksymalna temperatura pracy (°C)	od -25 do +50	od -25 do +50	od -25 do +50
Materiał obudowy	stop aluminiowo-cynkowy	stop aluminiowo-cynkowy	stop aluminiowo-cynkowy
Izolacja	25 mm, wełna mineralna	25 mm, wełna mineralna	25 mm, wełna mineralna
Filtr: wyciąg	G4	G4	G4
nawiew	F7 (EU7)	F7 (EU7)	F7 (EU7)
Średnica króćców przyłączeniowych (mm)	Ø125	Ø150	Ø160
Waga (kg)	45	49	49
Sprawność rekuperacji	do 78%	do 88%	do 88%
Typ rekuperatora	wymiennik krzyżowy	wymiennik krzyżowy	wymiennik krzyżowy
Materiał rekuperatora	aluminium	aluminium	aluminium

Charakterystyki techniczne:

	VUT 600 H	VUT 1000 H	VUT 2000 H
Napięcie (V)	1~ 230	1~ 230	1~ 230
Moc wentylatora (W)	2 szt. x 195	2 szt. x 410	2 szt. x 650
Pobór prądu wentylatora (A)	2 szt. x 0,86	2 szt. x 1,8	2 szt. x 2,84
Całkowita moc urządzenia (W)	390	820	1300
Całkowity pobór prąd urządzenia (A)	1,72	3,6	5,68
Wydajność (m ³ /h)	600	1200	2200
Obroty (min ⁻¹)	1350	1850	1150
Poziom hałasu [(db(A)/3 m]	32-48	60	65
Maksymalna temperatura pracy (°C)	od -25 do +55	od -25 do +40	od -25 do +40
Materiał obudowy	stop aluminiowo-cynkowy	stop aluminiowo-cynkowy	stop aluminiowo-cynkowy
Izolacja	25 mm, wełna mineralna	50 mm, wełna mineralna	50 mm, wełna mineralna
Filtr: wyciąg	G4	G4	G4
nawiew	F7 (EU7)	F7 (EU7)	F7 (EU7)
Średnica króćców przyłączeniowych (mm)	Ø200	Ø250	Ø315
Waga (kg)	54	85	96
Sprawność rekuperacji	do 65%	do 68%	do 87%
Typ rekuperatora	wymiennik krzyżowy	wymiennik krzyżowy	wymiennik krzyżowy
Materiał rekuperatora	aluminium	aluminium	aluminium

Wymiary urządzeń:

Typ	Wymiary (mm)									
	ØD	B	B1	B2	B3	H	H1	H2	L	L1
VUT 350 H	124	416	300	54	207	603	230	148	722	768
VUT 500 H	149	416	300	54	207	603	230	148	722	768
VUT 530 H	159	416	300	54	207	603	230	148	722	768
VUT 600 H	199	416	300	54	207	603	230	148	722	768
VUT 1000 H	248	548	496	60	213	794	290	200	802	850
VUT 2000 H	313	846	796	235	588	968	360	246	1000	1050

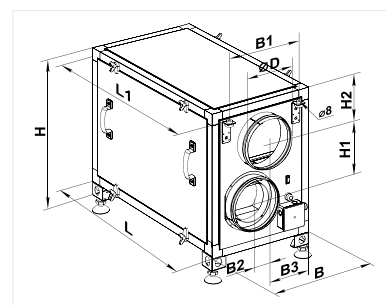

VENTS VUT H

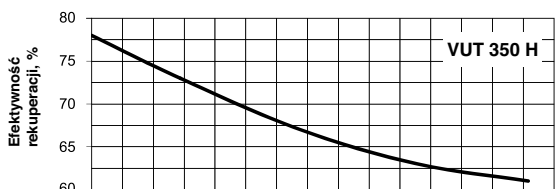
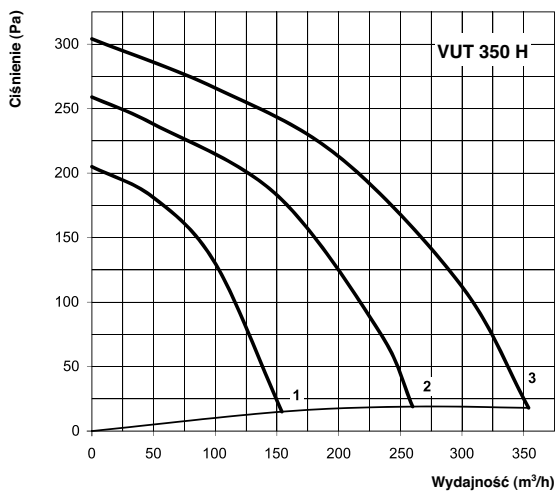

Poziom hałas		Pasma częstotliwości, Hz								
	Hz	Całkowita	63	125	250	500	1000	2000	4000	8000
L_{WA} wlot	dB(A)	52	30	48	47	37	43	40	32	20
L_{WA} wylot	dB(A)	61	39	56	58	53	48	47	37	23
L_{WA} emitowane	dB(A)	31	22	23	30	27	21	16	20	22

VENTS VUT H

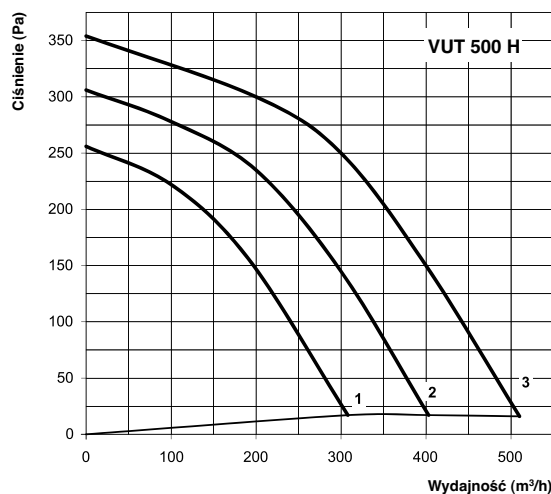

Poziom hałas		Pasma częstotliwości, Hz								
	Hz	Całkowita	63	125	250	500	1000	2000	4000	8000
L_{WA} wlot	dB(A)	54	33	49	51	40	45	43	34	22
L_{WA} wylot	dB(A)	65	41	58	59	55	48	48	39	27
L_{WA} emitowane	dB(A)	37	25	26	33	29	20	19	22	23

VENTS VUT H

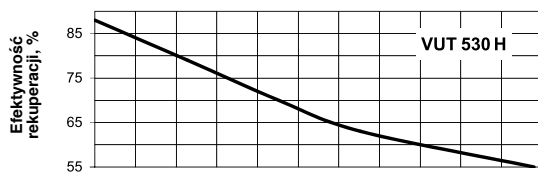
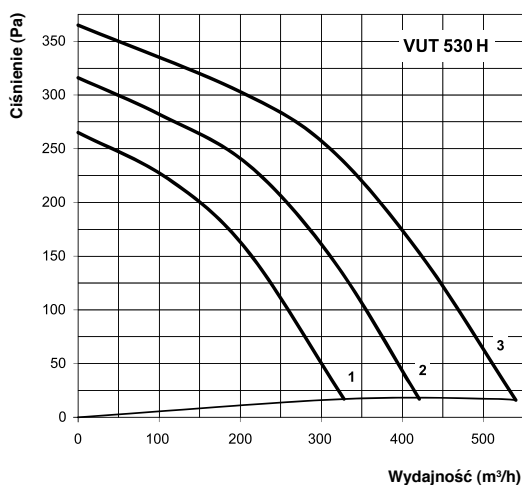

Poziom hałas		Pasma częstotliwości, Hz								
	Hz	Całkowita	63	125	250	500	1000	2000	4000	8000
L_{WA} wlot	dB(A)	55	33	51	50	39	46	41	34	21
L_{WA} wylot	dB(A)	62	43	58	60	57	49	48	38	26
L_{WA} emitowane	dB(A)	36	25	26	33	30	20	18	23	25

VENTS VUT H

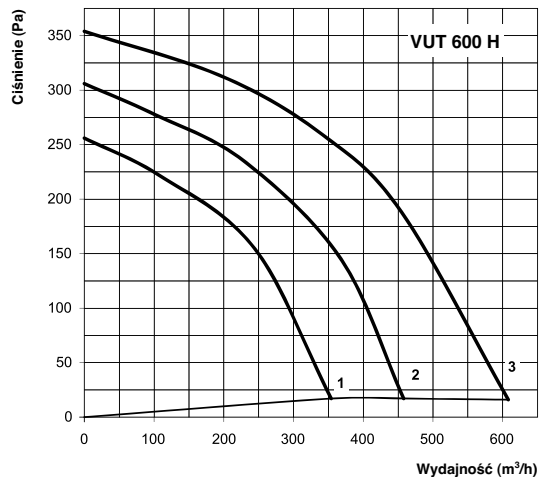

Poziom hałas		Pasma częstotliwości, Hz								
	Hz	Całkowita	63	125	250	500	1000	2000	4000	8000
L_{WA} wlot	dB(A)	57	36	53	53	41	48	46	38	25
L_{WA} wylot	dB(A)	66	44	61	63	59	50	50	39	29
L_{WA} emitowane	dB(A)	40	26	29	37	35	25	23	26	27

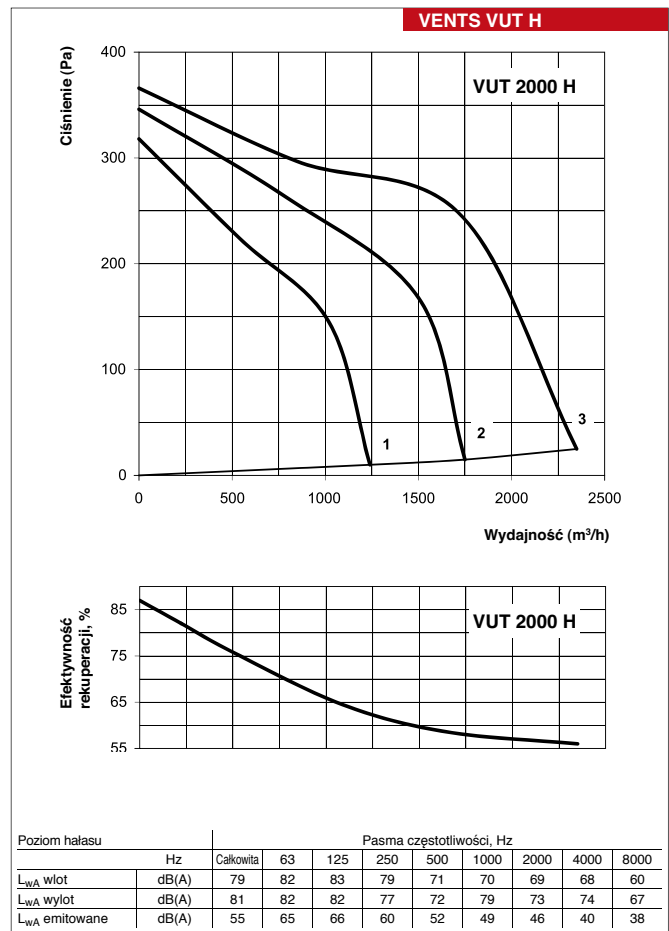
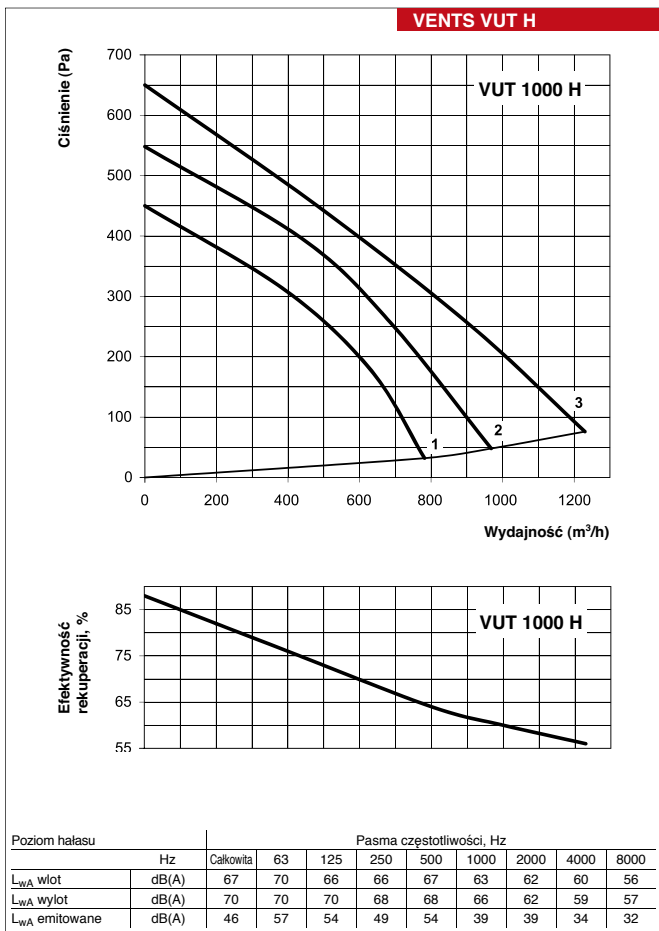

Wariant zastosowania centrali VUT H w budynku jednorodzinym.

VUT H

CENTRALE WENTYLACYJNE