

VIVER / VIVER.P EC

wentylatory dachowe

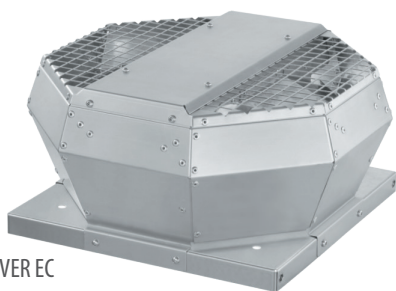

VIVER EC



VIVER.P EC

umożliwia montaż na podstawie dachowej lub cokole murowanym o przekroju kwadratowym. Wokół profilowanego wlotu do wirnika umieszczone zostały króćce gwintowane umożliwiające montaż akcesoriów dachowych takich jak: króćce, kłapy zwrotne czy złącza przeciwdrganiowe. W komplecie dostarczane są śruby służące do montażu z podstawą dachową. Modele VIVER.P EC wyposażone zostały w zintegrowany w obudowie wyłącznik serwisowy. Wentylator został wyposażony w wyważony dynamicznie (podwójny stopień wyważenia w klasie G 6.3) wirnik typu B o łopatkach pochylonych do tyłu, wykonany z tworzywa sztucznego. Wirnik został zintegrowany z silnikiem.

napęd i sterowanie

Silnik elektryczny komutowany elektronicznie (EC) ze zintegrowanym kontrolerem i zabezpieczeniem termicznym. Zasilanie 230V ~1, 50Hz (modele 190-450) lub 400~V 50Hz (modele 500-630). Silniki przystosowane są do płynnej regulacji prędkości obrotowej w szerokim zakresie pracy wentylatora. Zadanie obrotów odbywa się poprzez podłączenie potencjometru lub innego zewnętrznego sterownika wykorzystującego sygnał analogowy 0-10V. Stopień ochrony urządzenia IPX4. Stopień ochrony silnika IP54 (IP33 dla modeli 250, 280). Klasa izolacji F (B w przypadku modelu 355).

zakres temperatury pracy

-25 ÷ 70°C – w zależności od modelu.

zastosowanie

Wentylacja ogólna wyciągowa w obiektach mieszkalnych, biurowych, przemysłowych i użyteczności publicznej.

Ze względu na pionowy wyrzut powietrza znajdują szczególne zastosowanie dla obiektów zlokalizowanych w gęstej zabudowie, gdzie istotne są parametry hałasu emitowanego na zewnątrz, jak również w budynkach o małej ilości wolnej przestrzeni dachowej.

konstrukcja

Dachowy wentylator promieniowy z wyrzutem pionowym z silnikiem umieszczonym w strumieniu przepływającego powietrza. Obudowa boczna i górna została wykonana z wysokiej jakości niekorodującego stopu aluminium odpornego na działanie czynników atmosferycznych (AlMg₃). Składa się z niskoprofilowanej osłony w kształcie ośmiokąta, redukującej straty ciśnienia przepływającego powietrza i została zakończona siatką.

Całość została umieszczona na kwadratowej płycie montażowej wykonanej z galwanizowanej blachy stalowej. Konstrukcja wentylatora

tablica doboru akcesoriów dla danego wentylatora VIVER EC / VIVER.P EC

Typ VIVER EC	2-190/600EC	2-220/950EC	2-250/1200EC	2-280/1900EC	4-355/2700EC
Wyłącznik serwisowy	GS 03	GS 03	GS 03	GS 03	GS 03
Potencjometr	MTP 10 / MTV-010	MTP 10 / MTV-010	MTP 10 / MTV-010	MTP 10 / MTV-010	MTP 10 / MTV-010
Regulator stałego ciśnienia	CON P1000	CON P1000	CON P1000	CON P1000	CON P1000
Podstawa dachowa	DSF AL 220	DSF AL 220	DSF AL 220	DSF AL 280	DSF AL 355
Podstawa dach. Tłumiąca	DSS AL 220	DSS AL 220	DSS AL 220	DSS AL 280	DSS AL 355
Króciec wlotowy	DAF 180	DAF 180	DAF 180	DAF 250	DAF 400
Złącze p.drganiowe	DAS 180	DAS 180	DAS 180	DAS 250	DAS 400
Kłapa zwrotna	DVK 180	DVK 180	DVK 180	DVK 250	DVK 400
Płyta adaptacyjna	DKP 220	DKP 220	DKP 220	DKP 280	DKP 355

Typ VIVER EC	4-400/4400EC	4-450/5500EC	4-500/8000TEC	4-560/12000TEC	4-630/14100TEC
Wyłącznik serwisowy	GS 03	GS 03	GS 03	GS 03	GS 03
Potencjometr	MTP 10 / MTV-010	MTP 10 / MTV-010	MTP 10 / MTV-010	MTP 10 / MTV-010	MTP 10 / MTV-010
Regulator stałego ciśnienia	CON P1000	CON P1000	CON P1000	CON P1000	CON P1000
Podstawa dachowa	DSF AL 355	DSF AL 450	DSF AL 450	DSF AL 560	DSF AL 560
Podstawa dach. Tłumiąca	DSS AL 355	DSS AL 450	DSS AL 450	DSS AL 560	DSS AL 560
Króciec wlotowy	DAF 400	DAF 400	DAF 400	DAF 560	DAF 560
Złącze p.drganiowe	DAS 400	DAS 400	DAS 400	DAS 560	DAS 560
Kłapa zwrotna	DVK 400	DVK 400	DVK 400	DVK 560	DVK 560
Płyta adaptacyjna	DKP 355	DKP 450	DKP 450	DKP 560	DKP 560

Element systemu
SENISOVENT



dane podstawowe

- pionowy wyrzut powietrza
- obudowa wykonana z niekorodującego aluminium
- wirnik z łopatkami wygiętymi do tyłu
- silniki elektronicznie komutowane (EC)
- regulacja prędkości obrotowej w szerokim zakresie
- wbudowany wyłącznik serwisowy (modele VIVER.P)
- kompaktowe gabaryty.

TECHNOLOGIA EC



Wentylatory VIVER EC wyposażone zostały w nowoczesne silniki komutowane elektronicznie EC. Ich zaletą jest łatwa i płynna regulacja prędkości obrotowej w pełnym zakresie, przy jednoczesnym zachowaniu wysokiej efektywności pracy.

Akcesoria



GS
wyłącznik serwisowy
str. nr 509



MTP 10 / MTV-010
potencjometr
str. nr 489



CON P-1000
regulator stałego ciśnienia
str. nr 506



DSF AL
podst. dachowa do dachów płask.
str. nr 160



DSS AL
podst. tłumiąca do dachów płaskich
str. nr 160



DAF
króciec wlotowy
str. nr 161



DAS
złącze przeciwdrganiowe
str. nr 161



DVK
kłapa zwrotna
str. nr 161



DKP
płyta adaptacyjna
str. nr 161

dane techniczne

Typ	\dot{V}_{max} [m ³ /h]	Δp_{max} [Pa]	P_{max} [W]	$U_n / U_{ster.}$ [V]	I_{max} [A]	RPM_{max} [1/min]	t_{max} [°C]	L_{WA} [dB(A)]	L_{pA}^* [dB(A)]	m [kg]	nr katalogowy VIVER EC	nr katalogowy VIVER.P EC
VIVER 2-190/600EC	610	670	99	230, 1~ / 0-10	0,83	3630	60	76	53/45	4,5	13128500	13135200
VIVER 2-220/950EC	940	570	113	230, 1~ / 0-10	0,93	2930	60	70	47/39	4,5	13128800	13135500
VIVER 2-250/1200EC	1200	570	179	230, 1~ / 0-10	1,50	2730	70	79	56/48	5	13129100	13136700
VIVER 2-280/1900EC	1970	830	268	230, 1~ / 0-10	1,88	2930	55	78	55/47	5	13129700	13137600
VIVER 4-355/2700EC	2750	450	165	230, 1~ / 0-10	1,40	1545	60	68	45/37	5,6	13132200	13137900
VIVER 4-400/4400EC	4460	920	503	230, 1~ / 0-10	2,32	1980	50	73	50/42	8,2	13132800	13138300
VIVER 4-450/5500EC	5550	640	509	230, 1~ / 0-10	2,34	1515	50	73	50/42	8,3	13133200	13139500
VIVER 4-500/8000TEC	8050	1095	1331	400, 3~ / 0-10	2,05	1640	50	79	56/48	19	13133500	13140400
VIVER 4-560/12000TEC	12040	930	2263	400, 3~ / 0-10	3,48	1540	60	85	62/54	21	13134000	13141300
VIVER 4-630/14100TEC	14115	910	2627	400, 3~ / 0-10	4,02	1340	55	84	61/53	29	13134900	13141900

* - poziom ciśnienia akustycznego mierzony z odległości 4/10 m

schematy elektryczne dla VIVER/VIVER.P EC

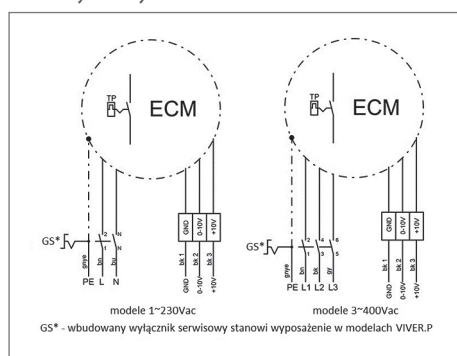

wymiary

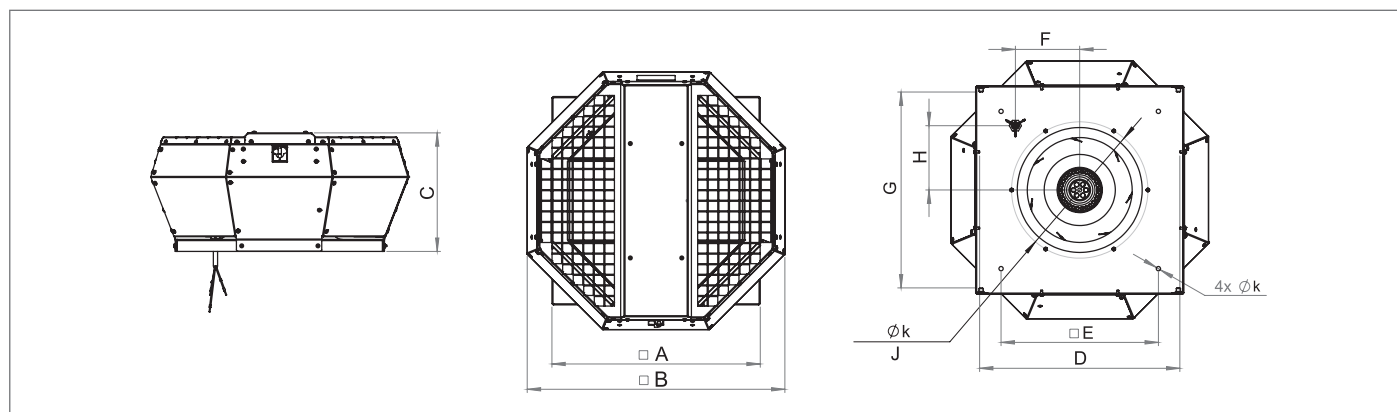

Typ	Ød [mm]	A [mm]	B [mm]	C [mm]	D [mm]	E [mm]	F [mm]	G [mm]	H [mm]	J [mm]	Øk [mm]
VIVER 2-190/600EC	213	337	388	190	320 ± 4	245	95,5	311 ± 4	95,5	M6x15 (6x)	9
VIVER 2-220/950EC	213	337	388	190	320 ± 4	245	95,5	311 ± 4	95,5	M6x15 (6x)	9
VIVER 2-250/1200EC	213	337	388	190	320 ± 4	245	95,5	311 ± 4	95,5	M6x15 (6x)	9
VIVER 2-280/1900EC	286	437	540	249	420 ± 4	330	135	411 ± 4	135	M6x15 (6x)	9
VIVER 4-355/2700EC	438	598	745	333	581 ± 4	450	195,5	572 ± 4	195,5	M6x15 (6x)	11
VIVER 4-400/4400EC	438	598	745	333	581 ± 4	450	195,5	572 ± 4	195,5	M6x15 (6x)	11
VIVER 4-450/5500EC	438	670	860	418	644 ± 4	535	222	653 ± 4	222	M6x15 (6x)	11
VIVER 4-500/8000TEC	438	670	860	418	644 ± 4	535	222	653 ± 4	222	M6x15 (6x)	11
VIVER 4-560/12000TEC	605	931	1145	527	905 ± 4	750	314	914 ± 4	314	M8x15 (8x)	11
VIVER 4-630/14100TEC	605	931	1145	527	905 ± 4	750	314	914 ± 4	314	M8x15 (8x)	11

charakterystyki pracy

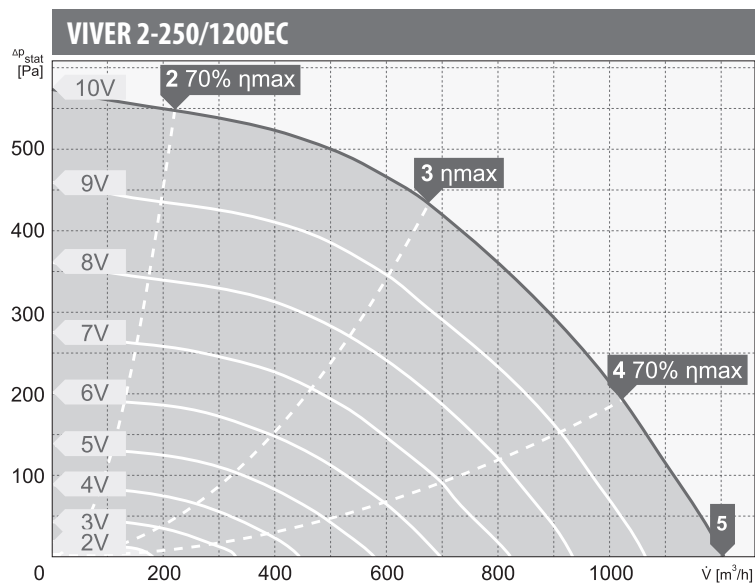
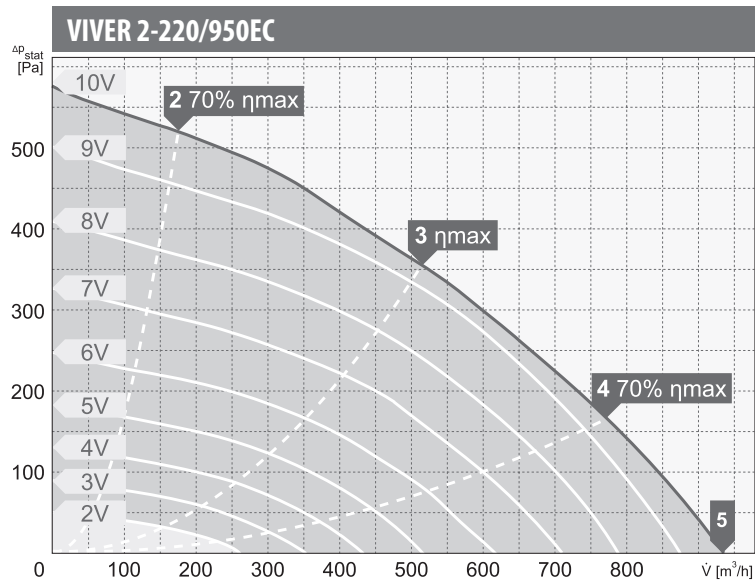
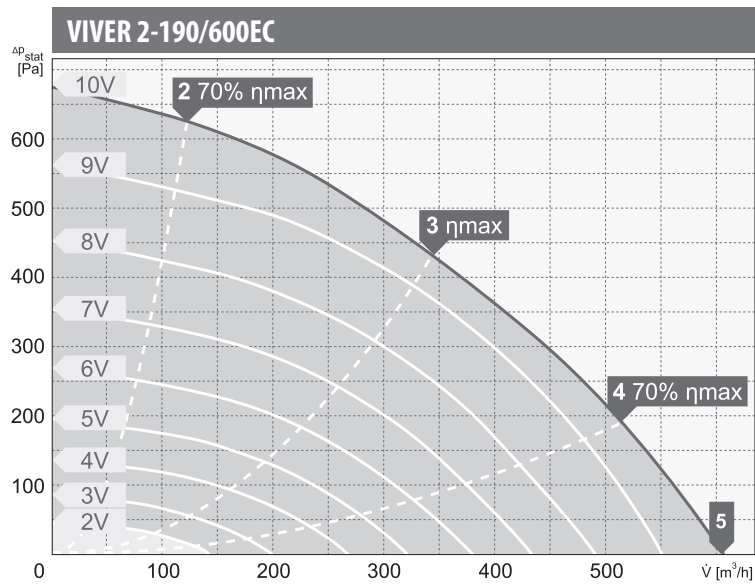

wartości mocy akustycznej L_{WA} [dB(A)]
dla poszczególnych częstotliwości pasm oktaowych [Hz]

Pkt. Pracy	tot	Częstotliwości pasm oktaowych [Hz]							
		63	125	250	500	1000	2000	4000	8000
L_{WA} wlot [dB(A)]									
2	75	40	55	61	68	71	69	67	58
3	75	41	54	59	67	70	69	68	58
4	77	40	55	62	69	71	71	69	63
5	78	39	55	65	70	72	72	70	65
L_{WA} wylot [dB(A)]									
2	77	42	56	65	71	71	71	66	58
3	75	42	55	62	69	70	71	66	57
4	78	40	55	65	72	72	73	69	63
5	79	39	55	67	73	73	74	70	65

Pkt. Pracy	tot	Częstotliwości pasm oktaowych [Hz]							
		63	125	250	500	1000	2000	4000	8000
L_{WA} wlot [dB(A)]									
2	72	47	59	62	67	68	64	62	52
3	69	42	52	58	63	63	60	61	50
4	69	41	49	57	63	64	61	62	54
5	73	46	50	60	66	68	67	65	62
L_{WA} wylot [dB(A)]									
2	74	48	59	64	69	69	68	61	51
3	70	42	53	60	65	65	64	59	49
4	72	41	50	59	66	66	66	64	56
5	76	43	51	64	69	70	71	68	63

Pkt. Pracy	tot	Częstotliwości pasm oktaowych [Hz]							
		63	125	250	500	1000	2000	4000	8000
L_{WA} wlot [dB(A)]									
2	76	47	58	66	71	71	66	68	61
3	74	40	51	64	67	70	66	67	63
4	78	41	54	67	72	74	68	68	67
5	80	42	55	70	74	76	70	69	71
L_{WA} wylot [dB(A)]									
2	78	47	59	68	72	74	71	68	60
3	79	43	53	67	70	76	71	68	62
4	80	41	54	69	73	77	73	69	65
5	82	43	55	70	75	77	75	71	68

charakterystyki pracy

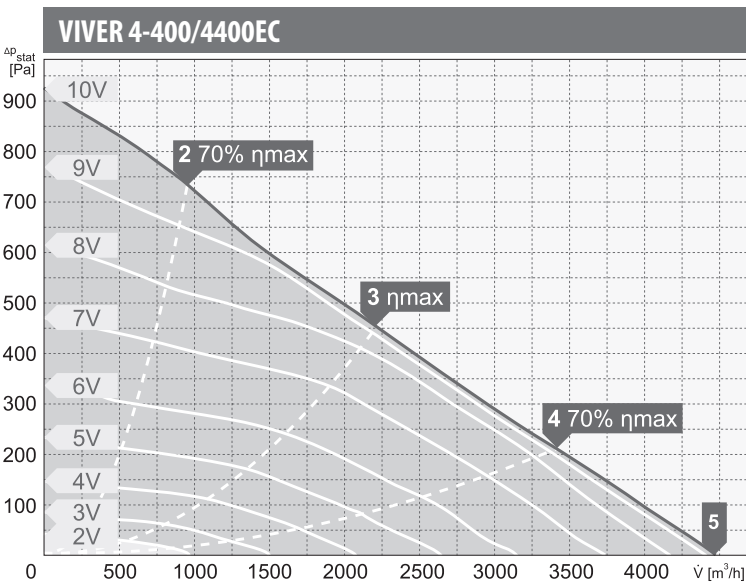
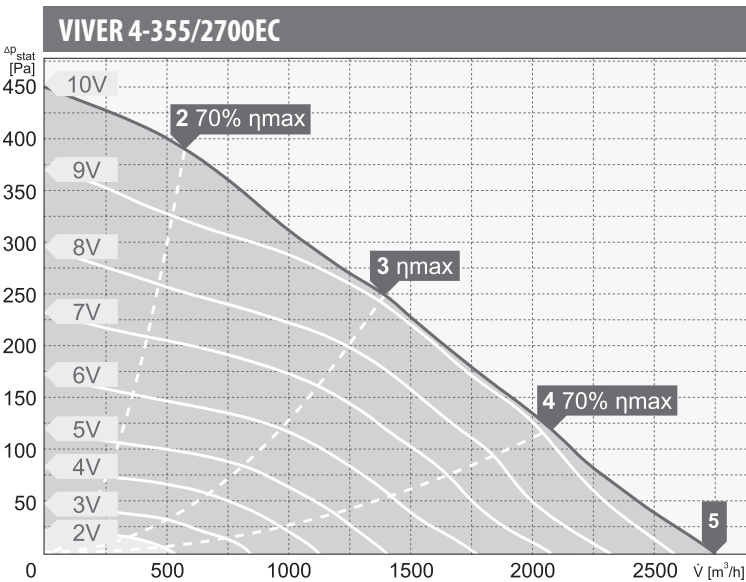
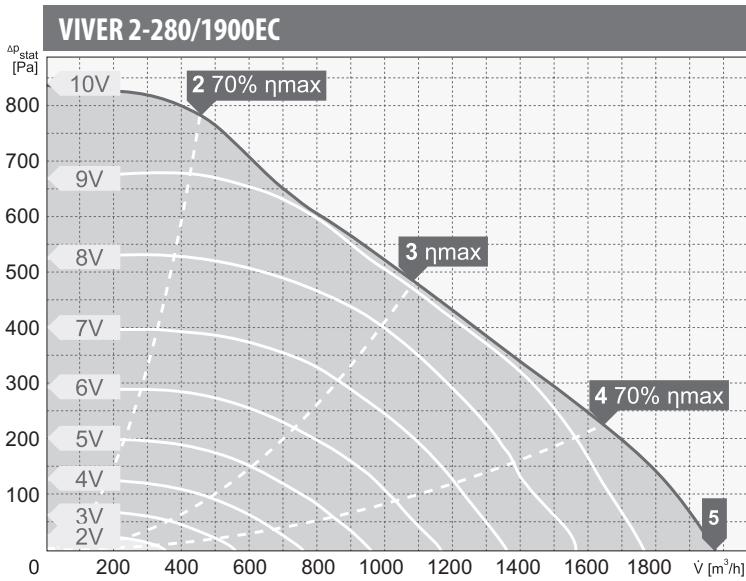

wartości mocy akustycznej L_{WA} [dB(A)]
dla poszczególnych częstotliwości pasm oktaowych [Hz]

Pkt. Pracy	Częstotliwości pasm oktaowych [Hz]								
	tot	63	125	250	500	1000	2000	4000	8000
L_{WA} wlot [dB(A)]									
2	84	52	61	72	77	80	71	72	70
3	78	34	46	62	67	68	68	73	74
4	85	37	50	70	74	82	71	73	75
5	86	43	53	75	76	84	74	74	75
L_{WA} wylot [dB(A)]									
2	84	52	63	71	78	81	74	70	66
3	78	40	51	63	68	77	69	67	64
4	86	40	53	69	73	85	73	71	68
5	83	43	58	74	77	78	76	73	71

Pkt. Pracy	Częstotliwości pasm oktaowych [Hz]								
	tot	63	125	250	500	1000	2000	4000	8000
L_{WA} wlot [dB(A)]									
2	69	52	60	59	63	63	62	55	46
3	67	32	46	52	58	59	65	53	44
4	70	37	53	55	61	61	67	61	49
5	75	41	56	60	66	66	69	71	57
L_{WA} wylot [dB(A)]									
2	70	53	61	62	63	65	63	55	45
3	68	33	48	55	58	62	65	52	43
4	72	40	56	61	63	66	67	62	48
5	76	42	61	65	67	70	70	71	56

Pkt. Pracy	Częstotliwości pasm oktaowych [Hz]								
	tot	63	125	250	500	1000	2000	4000	8000
L_{WA} wlot [dB(A)]									
2	69	52	60	59	63	63	62	55	46
3	67	32	46	52	58	59	65	53	44
4	70	37	53	55	61	61	67	61	49
5	75	41	56	60	66	66	69	71	57
L_{WA} wylot [dB(A)]									
2	70	53	61	62	63	65	63	55	45
3	68	33	48	55	58	62	65	52	43
4	72	40	56	61	63	66	67	62	48
5	76	42	61	65	67	70	70	71	56

charakterystyki pracy

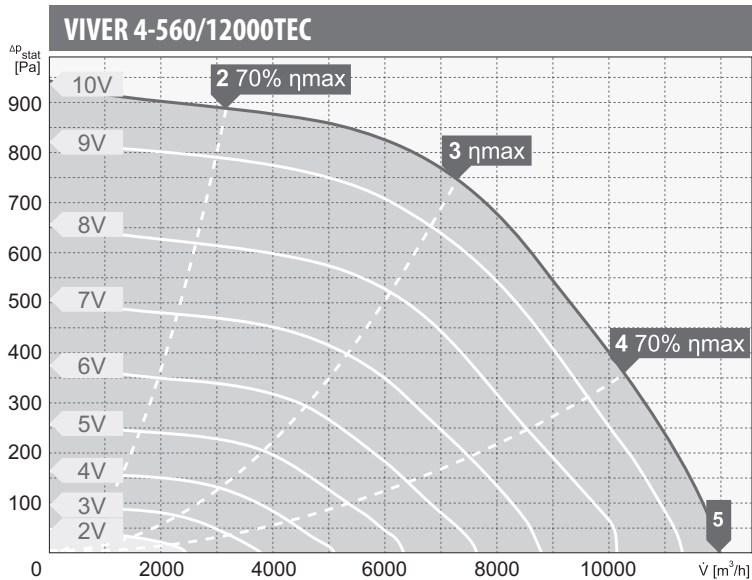
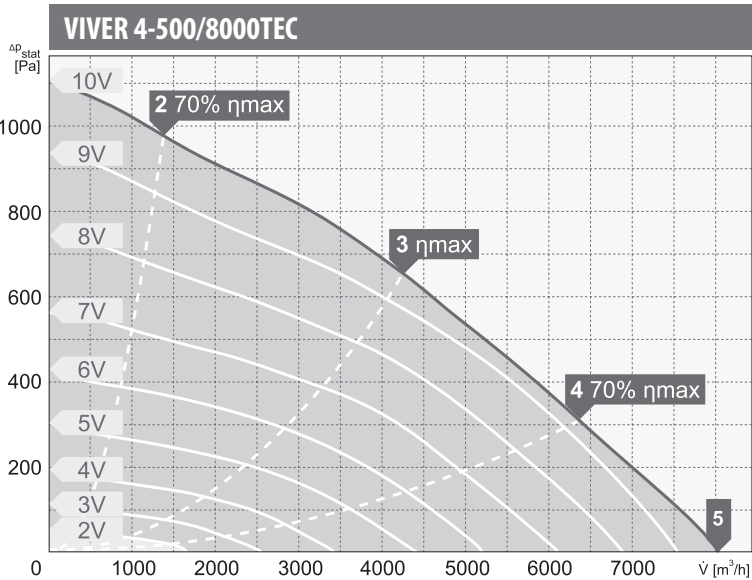
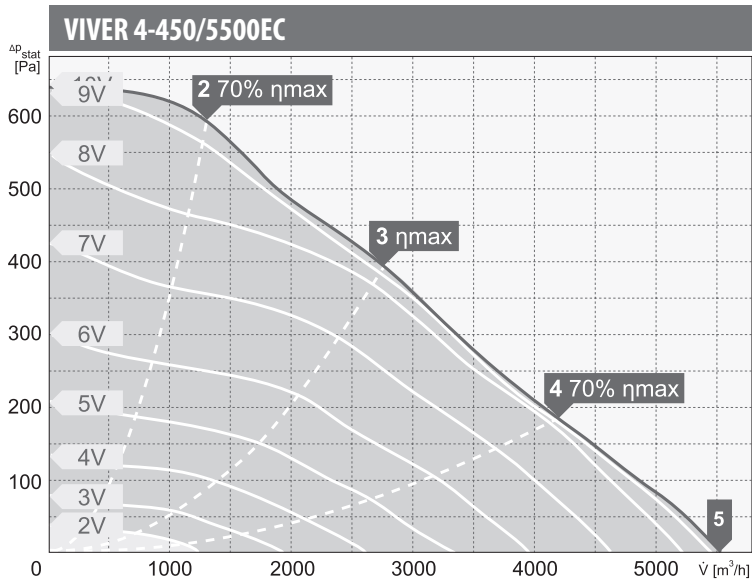

wartości mocy akustycznej L_{WA} [dB(A)]
dla poszczególnych częstotliwości pasm oktaowych [Hz]

Pkt. Pracy	tot	Częstotliwości pasm oktaowych [Hz]							
		63	125	250	500	1000	2000	4000	8000
L_{WA} wlot [dB(A)]									
2	77	55	65	70	73	68	67	61	53
3	72	44	59	64	68	64	63	58	50
4	70	39	58	62	66	63	62	56	50
5	77	45	66	68	72	69	70	61	59
L_{WA} wylot [dB(A)]									
2	79	57	68	72	73	73	69	63	53
3	73	42	60	66	66	67	65	59	51
4	75	43	61	68	69	70	67	61	55
5	81	46	67	72	74	76	74	67	62

Pkt. Pracy	tot	Częstotliwości pasm oktaowych [Hz]							
		63	125	250	500	1000	2000	4000	8000
L_{WA} wlot [dB(A)]									
2	79	60	68	71	74	73	72	68	61
3	74	47	65	67	67	67	66	64	58
4	77	48	67	69	70	70	69	66	64
5	82	54	70	73	74	73	73	70	74
L_{WA} wylot [dB(A)]									
2	83	62	70	75	77	78	75	70	63
3	79	52	69	71	74	74	71	67	60
4	83	51	70	74	77	77	75	71	66
5	87	56	73	77	81	81	80	75	74

Pkt. Pracy	tot	Częstotliwości pasm oktaowych [Hz]							
		63	125	250	500	1000	2000	4000	8000
L_{WA} wlot [dB(A)]									
2	85	58	78	77	79	77	75	71	66
3	84	52	78	77	77	75	74	70	65
4	86	53	82	78	79	77	74	69	77
5	88	55	81	79	80	78	76	73	82
L_{WA} wylot [dB(A)]									
2	85	60	74	78	79	79	76	70	63
3	85	52	77	80	78	80	75	69	62
4	88	56	79	82	81	83	79	72	73
5	90	58	80	83	83	85	81	76	80

charakterystyki pracy

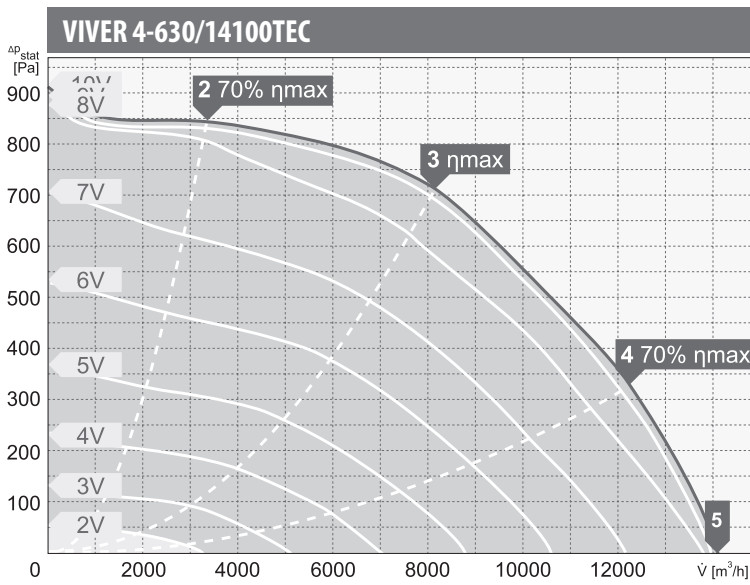

wartości mocy akustycznej L_{WA} [dB(A)]
dla poszczególnych częstotliwości pasm oktaowych [Hz]

Pkt. Pracy	tot	Częstotliwości pasm oktaowych [Hz]							
		63	125	250	500	1000	2000	4000	8000
L_{WA} wlot [dB(A)]									
2	87	64	76	80	80	80	78	74	68
3	83	54	73	76	76	76	75	74	68
4	85	52	77	77	77	77	75	76	78
5	87	54	78	79	78	78	78	77	81
L_{WA} wylot [dB(A)]									
2	86	64	78	80	79	79	76	71	64
3	84	56	77	77	77	78	76	72	64
4	87	55	78	79	80	80	78	74	74
5	89	57	78	80	81	82	81	77	79