



opis

Przepustnica MORO to łatwy w montażu element instalacji wentylacyjnej realizujący dwie funkcje: regulacji wydajności przy równoczesnym tłumieniu głośności. Regulacja przepływu powietrza i wielkości spadku ciśnienia odbywa się poprzez otwieranie lub zamykanie otworów przelotowych zatyczkami wykonanymi z tego samego materiału co przepustnica. Dodatkowo dostępny jest otwór kontrolny do pomiaru przepływu powietrza w kanale. Regulator MORO wykonany został ze specjalnej plastycznej pianki poliuretanowej o dobrych właściwościach tłumiących. Otwarta struktura komórkowa i wysoka gęstość sprawiają, że MORO posiada wysoką zdolność absorbowania dźwięku. W celu zwiększenia tłumienia dźwięku można zamontować kilka przepustnic jedna za drugą.

Element systemu SENSEVENT

Montaż

Przepustnice MORO przeznaczone są do montażu w kanałach o przekroju okrągłym. W celu zapewnienia prawidłowej pracy przepustnicy należy przestrzegać podanych zasad montażu:

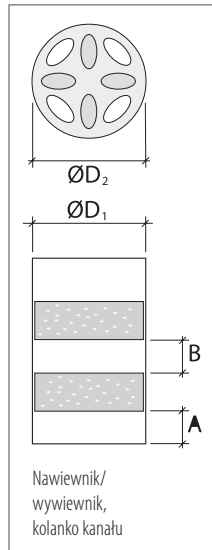

	A [mm]	B [mm]
nawiew	50-350	250
wywiew	0-50	150

- ØD₁ - średnica kanału spiro
- ØD₂ - średnica przepustnicy
MORO - 100, 125, 160, 200,
250, 315 mm
- A - minimalna odległość
pomiędzy nawiewnikiem/
wywiewnikiem, kolankiem
kanału a pierwszą
przepustnicą
- B - minimalna odległość
pomiędzy przepustnicami

PRZEPUSTNICA/TŁUMIK

Typszereg / Wymiary

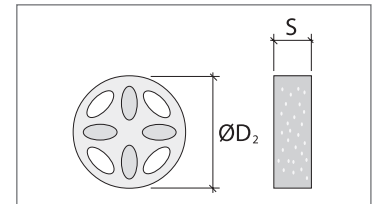

Typ	ØD ₂ [mm]	S [mm]
MORO 100	100	50
MORO 125	125	50
MORO 160	160	50
MORO 200	200	50
MORO 250	250	50
MORO 315	315	50

Przepustnica dostarczana jest ze wszystkimi otworami zamkniętymi

Dane techniczne

Charakterystyki pracy. Strumień powietrza – Spadek ciśnienia – dane akustyczne. L_{wa} – poziom mocy akustycznej w kanale, ΔP_t (Pa) – całkowita strata ciśnienia. Liczby na obok krzywych oznaczają ilość otwartych otworów przelotowych.

MORO 100

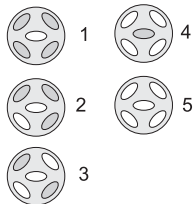
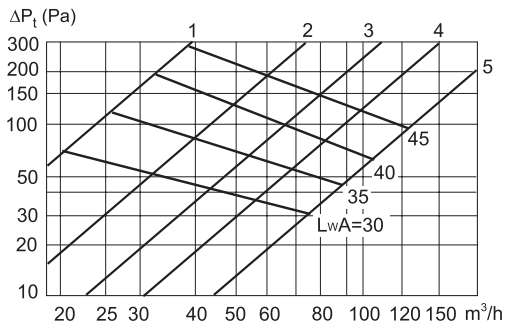

MORO 125

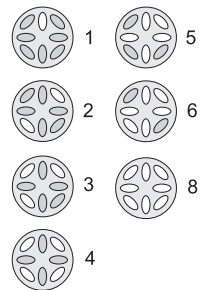
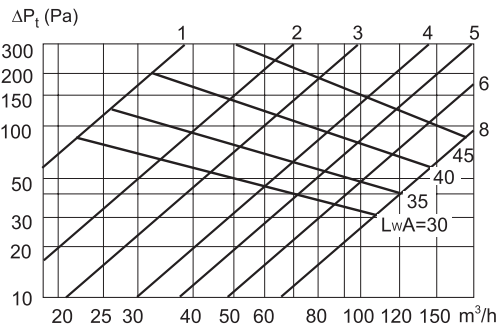

MORO 160

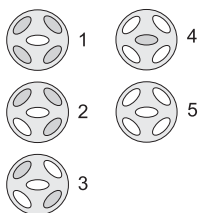
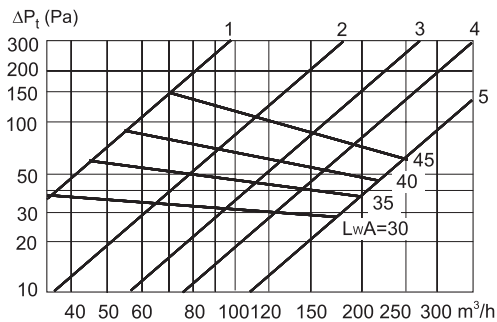

MORO 200

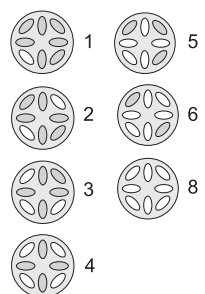
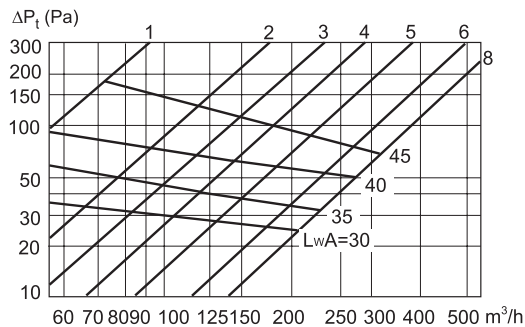

Dane techniczne

Charakterystyki pracy. Strumień powietrza – Spadek ciśnienia – dane akustyczne. L_{wa} – poziom mocy akustycznej w kanale, ΔP_t (Pa) – całkowita strata ciśnienia.
Liczby na obok krzywych oznaczają ilość otwartych otworów przelotowych.

MORO 250

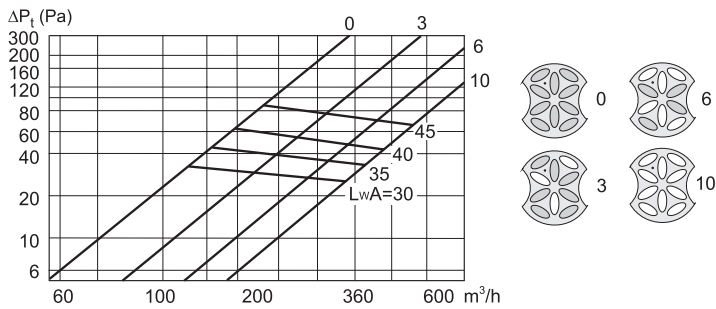

MORO 315

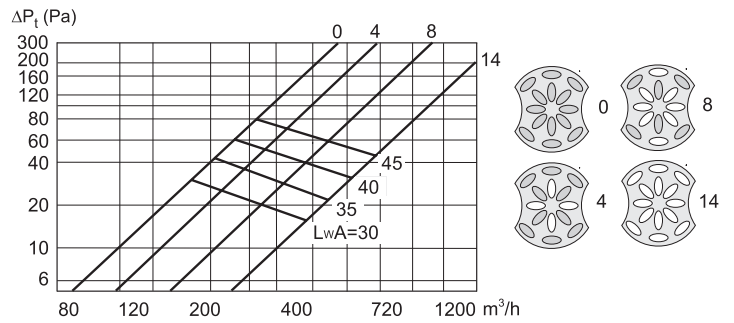

Dane akustyczne

W celu określenia mocy akustycznej należy posłużyć się wzorem:

$L_w = L_{wa} + K_w$, gdzie: L_{wa} – poziom mocy akustycznej w kanale dB(A), K_w – współczynnik korekcyjny

Typ	Częstotliwości pasm oktawowych [Hz]							
	63	125	250	500	1000	2000	4000	8000
MORO 100	6	4	3	0	-9	-10	-17	-24
MORO 125	4	2	1	0	-8	-10	-18	-24
MORO 160	5	4	3	0	-9	-10	-18	-22
MORO 200	4	2	5	-4	-10	-15	-20	-25
MORO 250	3	2	4	0	-10	-11	-15	-22
MORO 315	3	3	2	4	-9	-12	-19	-23
Dokładność	±3	±3	±2	±2	±3	±4	±4	±4

Tłumienie dźwięku

Tłumienie dźwięku bez końcowego odbicia (ISO 7235:2003)

Tabela ΔL (dB)

Typ/Ilość otwartych otworów	Częstotliwości pasm oktawowych [Hz]							
	63	125	250	500	1000	2000	4000	8000
MORO 100 /1	7	7	4	10	13	16	18	22
MORO 100 /3	3	4	3	6	9	9	15	19
MORO 100 /5	2	3	3	4	6	7	12	17
MORO 125 /2	5	6	5	5	12	13	19	21
MORO 125 /5	2	2	3	3	8	8	14	19
MORO 125 /8	1	2	2	3	6	5	11	18
MORO 160 /1	7	7	4	10	13	16	18	22
MORO 160 /3	3	3	3	6	9	9	15	20
MORO 160 /5	2	2	2	4	6	6	12	17
MORO 200 /2	4	6	3	6	13	14	18	16
MORO 200 /5	2	3	2	3	9	9	14	15
MORO 200 /8	2	2	1	2	7	7	13	14
MORO 250 /0	5	4	3	7	13	18	18	17
MORO 250 /3	4	2	1	7	11	17	21	17
MORO 250 /6	3	2	0	5	7	13	19	17
MORO 250 /10	1	1	0	3	3	9	16	16
MORO 315 /0	5	5	3	6	12	15	16	18
MORO 315 /4	4	4	2	5	10	12	18	17
MORO 315 /8	3	2	1	2	9	11	15	15
MORO 315 /14	2	2	1	1	7	8	10	10